

# Gebruiks- en montagehandleiding Afzuigkap

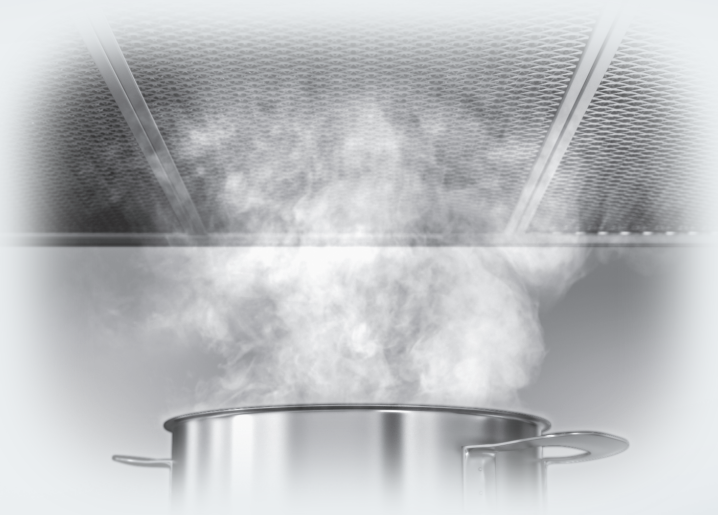

Lees **beslist** de gebruiks- en montagehandleiding voordat u uw apparaat plaatst, installeert en in gebruik neemt. Dat is veiliger voor uzelf en u voorkomt schade aan uw apparaat.

# Inhoud

---

<b>Veiligheidsinstructies en waarschuwingen</b> .....	4
<b>Een bijdrage aan de bescherming van het milieu</b> .....	13
<b>De afzuigkap in één oogopslag</b> .....	14
<b>Functiebeschrijving</b> .....	16
<b>Eerste ingebruikneming</b> .....	17
Luchtafvoer of luchtcirculatie kiezen .....	17
Miele@home installeren.....	17
Met de app verbinden .....	18
Met WPS verbinden .....	19
WiFi afmelden (naar fabrieksinstelling resetten) .....	20
Con@ctivity installeren .....	21
Con@ctivity via het eigen WiFi-netwerk (Con@ctivity 3.0) .....	22
Con@ctivity via een directe WiFi-verbinding (Con@ctivity 3.0) .....	22
Con@ctivity via een directe radiografische verbinding (Con@ctivity 2.0).....	23
<b>Automatische bediening</b> .....	27
Koken met de Con@ctivity-functie (Automatische bediening) .....	27
De automatische functie tijdelijk uitschakelen .....	29
Terug naar de automatische functie .....	29
<b>Handmatige bediening</b> .....	30
Koken zonder Con@ctivity-functie (handmatige bediening) .....	30
Afzuiging inschakelen.....	30
Afzuigvermogen kiezen .....	30
Nalooptijd inschakelen .....	30
Afzuiging uitschakelen.....	30
Kookplaatverlichting in- en uitschakelen.....	31
Powermanagement .....	31
Automatische uitschakeling .....	32
<b>Automatische en handmatige bediening</b> .....	33
Urentellers .....	33
Bedrijfsuren vetfilter wijzigen.....	33
Uren voor de anti-geurfilters wijzigen of deactiveren .....	34
Urentellers controleren .....	34
<b>Tips om energie te besparen</b> .....	35
<b>Reiniging en onderhoud</b> .....	36
Ommanteling .....	36
Vetfilter.....	36

Anti-geurfilters .....	39
Urenteller anti-geurfilters resetten .....	39
Anti-geurfilters weggooien .....	39
Lampen vervangen.....	40
<b>Montage</b> .....	40
Vóór het monteren.....	41
Montageschema.....	41
Montagemateriaal.....	42
Afmetingen van het apparaat .....	44
Afstand tussen kookplaat en afzuigkap (S) .....	46
Montagetips .....	47
<b>Luchtafvoersysteem</b> .....	48
Anti-condensvoorziening.....	49
Geluiddemper.....	49
<b>Elektrische aansluiting</b> .....	51
<b>Service en garantie</b> .....	52
Positie van het typeplaatje .....	52
<b>Technische gegevens</b> .....	53
Na te bestellen accessoire voor luchtcirculatie.....	53
Conformiteitsverklaring .....	54
Voor keuringsinstituten.....	54

## Veiligheidsinstructies en waarschuwingen

Downloaded from [www.vandenborre.be](http://www.vandenborre.be)

Deze afzuigkap voldoet aan de geldende veiligheidsvoorschriften. Ondeskundig gebruik kan echter persoonlijk letsel en schade aan het apparaat veroorzaken.

Lees daarom de gebruiks- en montagehandleiding aandachtig door, voordat u de afzuigkap in gebruik neemt. In de handleiding vindt u belangrijke instructies met betrekking tot de inbouw, de veiligheid, het gebruik en het onderhoud. Wanneer deze niet worden opgevolgd, kan Miele niet aansprakelijk worden gesteld voor schade die daarvan het gevolg is.

Bewaar de gebruiks- en montagehandleiding en geef deze door aan een eventuele volgende eigenaar.

### Verantwoord gebruik

- ▶ Deze afzuigkap is uitsluitend bestemd voor huishoudelijk of vergelijkbaar gebruik.
- ▶ Deze afzuigkap is uitsluitend bestemd voor gebruik binnenshuis.
- ▶ Deze afzuigkap is uitsluitend bestemd voor het afzuigen van dampen en geuren die bij de bereiding van levensmiddelen en dranken vrijkomen.  
Gebruik voor andere doeleinden is niet toegestaan.
- ▶ Wanneer de afzuigkap met luchtcirculatie wordt gebruikt, kan ze boven een gaskookplaat niet voor de ontluchting van de opstelruimte worden gebruikt. Vraag om informatie bij uw gasspecialist.

# Veiligheidsinstructies en waarschuwingen

---

► Personen die op grond van hun fysieke of psychische gesteldheid, hun onervarenheid of gebrek aan kennis van het apparaat niet in staat zijn om het veilig te bedienen, mogen het alleen gebruiken als ze onder toezicht staan van of worden geïnstrueerd door iemand die het apparaat kent.

## Wanneer er kinderen in huis zijn

► Kinderen onder de acht jaar mogen alleen in de buurt van de afzuigkap komen als ze constant onder toezicht staan.

► Kinderen vanaf acht jaar mogen het apparaat zonder toezicht gebruiken, maar alleen als ze weten hoe het werkt en wat voor gevaar zij lopen wanneer ze het fout bedienen.

► Kinderen mogen de afzuigkap niet zonder toezicht reinigen of onderhouden.

► Houd kinderen in de gaten wanneer deze zich in de buurt van de afzuigkap bevinden. Zorg ervoor dat ze nooit met het apparaat spelen.

► De kookplaatverlichting is heel sterk.  
Zorg dat vooral baby's niet direct in de lampen kijken.

► Verstikkingsgevaar! Kinderen kunnen zich tijdens het spelen in verpakkingsmateriaal wikkelen (bijvoorbeeld in folie) of het materiaal over hun hoofd trekken en stikken. Houd verpakkingsmaterialen bij kinderen vandaan.

# Veiligheidsinstructies en waarschuwingen

---

## Technische veiligheid

- ▶ Door ondeskundig uitgevoerde installatie-, onderhouds- en reparatiewerkzaamheden kunnen grote risico's voor de gebruiker ontstaan. Laat installatie-, onderhouds- en reparatiewerkzaamheden uitsluitend uitvoeren door vakmensen die door Miele zijn geautoriseerd.
- ▶ Controleer vóórdat het apparaat wordt geplaatst, of het zichtbaar beschadigd is. Een beschadigd apparaat mag niet worden geplaatst en niet in gebruik genomen.
- ▶ De elektrische veiligheid van het apparaat is uitsluitend gegarandeerd, als het wordt aangesloten op een aardingssysteem dat volgens de geldende voorschriften is geïnstalleerd. Laat de elektrische installatie bij twijfel door een vakman / vakvrouw inspecteren.
- ▶ De afzuigkap kan alleen betrouwbaar en veilig functioneren, als zij op het openbare elektriciteitsnet is aangesloten.
- ▶ De aansluitgegevens (frequentie en spanning) op het typeplaatje moeten beslist met de waarden van het elektriciteitsnet overeenkomen, om beschadiging van het apparaat te voorkomen. Vergelijk deze gegevens voordat u het apparaat aansluit. Raadpleeg bij twijfel een elektricien.
- ▶ Deze afzuigkap mag niet op het elektriciteitsnet worden aangesloten via meervoudige stopcontacten of via verlengsnoeren die daarvoor niet geschikt zijn. Dit in verband met gevaar voor oververhitting.
- ▶ Bij afzuigkappen van het type ...EXT dient u de bijbehorende verbindingkabel en stekkers te gebruiken om verbinding te maken met de externe afzuiginstallatie. Deze apparaten mogen alleen met een externe afzuiginstallatie van Miele gecombineerd worden.

# Veiligheidsinstructies en waarschuwingen

---

- ▶ Gebruik de afzuigkap alleen als deze is gemonteerd.
- ▶ Deze afzuigkap mag niet op een niet-stationaire locatie zoals een boot worden gebruikt.
- ▶ Raak geen onderdelen aan die onder spanning staan. Verander niets aan de elektrische en mechanische opbouw van het apparaat. Open de ommanteling van de afzuigkap slechts zo ver als in het kader van de montage en de reiniging is toegestaan. Open in geen geval overige delen van de ommanteling.  
Worden deze instructies niet opgevolgd, dan kunnen gebruikers een elektrische schok krijgen en is het mogelijk dat het apparaat niet meer goed functioneert.
- ▶ Wanneer de afzuigkap niet door een door Miele geautoriseerde vakman / vakvrouw wordt gerepareerd, vervalt de garantie.
- ▶ Defecte onderdelen mogen alleen door originele Miele-onderdelen worden vervangen. Alleen van Miele-onderdelen kunnen wij garanderen dat zij volledig aan de veiligheidseisen voldoen.
- ▶ Wanneer de aansluitkabel is beschadigd, moet deze door een erkend vakman / vakvrouw worden vervangen.
- ▶ Bij installatie-, onderhouds- en reparatiewerkzaamheden mag er geen elektrische spanning op de afzuigkap staan. Dat is het geval als aan één van de volgende voorwaarden is voldaan:
  - de zekeringen van de elektrische installatie zijn uitgeschakeld of
  - de schroefzekeringen van de elektrische aansluiting zijn er geheel uitgedraaid of
  - de stekker (indien aanwezig) is uit de contactdoos getrokken. Trek daarbij aan de stekker en niet aan de aansluitkabel.

# Veiligheidsinstructies en waarschuwingen

Gelijktijdig gebruik van het apparaat met een verbrandingssysteem dat lucht uit dezelfde ruimte gebruikt

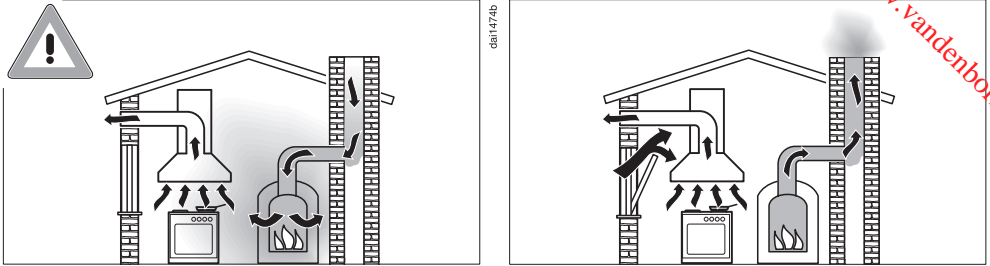

**⚠** Dit kan levensgevaarlijk zijn!

Wees heel voorzichtig als u de afzuiging tegelijk gebruikt met verbrandingssystemen die de lucht uit hetzelfde vertrek gebruiken of die gebruik maken van dezelfde afvoerinstallatie.

Verbrandingsapparaten die lucht uit hun omgeving verbruiken, gebruiken als verbrandingslucht de lucht in de ruimte, waar deze apparaten opgesteld zijn en leiden hun verbrandingsgassen door een afvoerinstallatie (bijv. een schoorsteen) naar buiten. Dit kunnen bijvoorbeeld gas-, olie-, hout- of kolenkachels zijn, maar ook gasboilers, warmwaterketels op gas, gaskookplaten en gasovens.

De afzuigkap zuigt lucht uit de keuken en de aangrenzende vertrekken. Dit geldt bij:

- luchtafvoer,
- luchtafvoer met een externe afzuiginstallatie,
- luchtcirculatie met een buiten het vertrek geplaatste luchtcirculatiebox.

Als de luchtaanvoer niet voldoende is, ontstaat er onderdruk. Het verbrandingssysteem krijgt te weinig lucht. De verbranding wordt negatief beïnvloed.

Giftige verbrandingsgassen kunnen uit de schoorsteen of een ander luchtafvoerkanaal naar de woonvertrekken worden gezogen. Er bestaat levensgevaar!



## Veiligheidsinstructies en waarschuwingen

Het gelijktijdige gebruik van afzuigkap en een verbrandingssysteem in dezelfde ruimte is ongevaarlijk als de onderdruk niet groter is dan 4 Pa (0,04 mbar). In dat geval is er geen gevaar dat verbrandingsgassen worden terug gezogen.

Er zullen geen onderdrukproblemen ontstaan als door niet-afsluitbare openingen (bijvoorbeeld in deuren of ramen) voldoende lucht in het vertrek kan komen. De diameter van de opening waardoor de lucht naar binnen stroomt, moet dan wel groot genoeg zijn. Alleen een muurkast voor luchttoevoer/luchtafvoer is meestal niet toereikend.

Bij de beoordeling van een en ander dient men altijd rekening te houden met de totale ventilatie van de woning. Raadpleeg altijd een vakman.

Wanneer de afzuigkap met luchtcirculatie wordt gebruikt en de lucht wordt teruggevoerd in het vertrek waar het apparaat is geplaatst, is gelijktijdig gebruik van een afzuigkap en een verbrandingsapparaat in dezelfde ruimte niet gevaarlijk.

# Veiligheidsinstructies en waarschuwingen

---

## Veilig gebruik

▶ Werk met het oog op het risico op brand nooit met open vuur onder de afzuigkap: zo is flamberen en grillen met open vuur verboden.

Een afzuigkap die in gebruik is trekt de vlammen in het vetfilter / de vetfilters aan, waardoor het daarin verzamelde vet vlam kan vatten.

▶ Sterke hitte-ontwikkeling op een gaskookplaat kan de afzuigkap beschadigen.

- Let er bij gebruik van de afzuigkap boven een gaskookplaat of gasfornuis op, dat er altijd een pan staat op de gaspit die in gebruik is. Draai de gaspit ook uit, wanneer u de pan even van het gas neemt.
- Kies pannen die niet groter of kleiner zijn dan de kookzone.
- Regel de stand van het gas zo dat er geen gas langs de pan omhoog komt.
- Zorg ervoor dat u een pan nooit overmatig verhit, zoals bij het wokken snel gebeurt.

▶ Schakel de afzuigkap altijd in zodra u één van de kookzones in gebruik neemt.

Dit om een ophoping van condenswater en corrosie aan het apparaat te voorkomen.

▶ Olie en vet kunnen bij oververhitting vanzelf ontbranden en daarbij de afzuigkap in brand zetten.

Blijf altijd in de buurt van pannen en friteuses, als u olie en vet gebruikt. Ook als u grillt op elektrische grillapparaten dient u er altijd bij te blijven.

# Veiligheidsinstructies en waarschuwingen

---

▶ Gebruik de afzuigkap nooit zonder vetfilters om te voorkomen dat zich vuil en vet in de afzuigkap afzetten, waardoor deze op den duur niet meer goed zal functioneren.

▶ Let erop dat de afzuigkap door de opstijgende hitte erg heet kan worden.

Raak de ommanteling en de vetfilters pas aan, nadat de afzuigkap is afgekoeld.

## Veilige montage

▶ Controleer of het gebruik van een afzuigkap boven uw kookapparatuur volgens de fabrikant van deze apparatuur mogelijk is.

▶ Het is niet toegestaan de afzuigkap boven stookplaatsen voor vaste brandstoffen te monteren.

▶ Als de afstand tussen kookplaat en afzuigkap te klein is, kan dit schade aan de afzuigkap veroorzaken.

Tussen de afzuigkap en de kookapparatuur moet die afstand worden aangehouden die in het hoofdstuk: “Montage” wordt vermeld, tenzij de fabrikant van de kookapparatuur een grotere afstand aangeeft. Worden er onder de afzuigkap verschillende soorten kookapparatuur gebruikt waarvoor verschillende afstanden gelden, dan moet de grootste afstand worden aangehouden.

▶ Neem voor het monteren van de afzuigkap de aanwijzingen in het hoofdstuk: “Montage” in acht.

▶ Metalen onderdelen kunnen scherpe kantjes hebben en u kunt zich eraan verwonden.

Draag daarom bij het monteren handschoenen die u daartegen beschermen.

▶ Voor het monteren van de luchtafvoer mogen alleen buizen of slangen van niet-brandbaar materiaal worden gebruikt. Deze zijn verkrijgbaar bij de Miele-vakhandel of bij Miele Nederland.

## Veiligheidsinstructies en waarschuwingen

---

- ▶ De lucht mag niet worden afgevoerd via een schoorsteen die wordt gebruikt voor de afvoer van rook of gas, noch via een schacht die wordt gebruikt voor de ontluchting van ruimten waarin wordt gestookt.
- ▶ Als de lucht moet worden afgevoerd via een schoorsteen die niet meer in gebruik is voor de afvoer van rook of gas, dient u de officiële voorschriften te raadplegen.

### Reiniging en onderhoud

- ▶ Er kan brand ontstaan als het apparaat niet volgens de aanwijzingen in deze gebruiksaanwijzing wordt gereinigd.
- ▶ Gebruik voor het reinigen nooit een stoomreiniger. De stoom van een stoomreiniger kan in aanraking komen met delen die onder spanning staan en zo kortsluiting veroorzaken.

### Accessoires

- ▶ Gebruik uitsluitend Miele-accessoires om te voorkomen dat garantieaanspraken vervallen.

## Het verpakkingsmateriaal

De verpakking beschermt het apparaat tegen transportschade. Het verpakkingsmateriaal is uitgekozen met het oog op een zo gering mogelijke belasting van het milieu en de mogelijkheden voor recycling.

Door hergebruik van verpakkingsmateriaal wordt er op grondstoffen bespaard en wordt er minder afval geproduceerd. Uw vakhandelaar neemt de verpakking in het algemeen terug.

## Het afdanken van een apparaat

Oude elektrische en elektronische apparaten bevatten meestal waardevolle materialen. Ze bevatten ook stoffen, mengsels en onderdelen die nodig zijn geweest om de apparaten goed en veilig te laten functioneren. Wanneer u uw oude apparaat bij het gewone huisafval doet of er niet goed mee omgaat, kunnen deze stoffen schadelijk zijn voor de gezondheid en het milieu. Doe uw oude apparaat daarom nooit bij het gewone afval.



Lever het apparaat in bij een gemeentelijk inzameldepot voor elektrische en elektronische apparatuur, bij uw vakhandelaar of bij Miele. U bent wettelijk zelf verantwoordelijk voor het wissen van eventuele persoonlijke gegevens op het af te danken apparaat. Bewaar het afgedankte apparaat buiten het bereik van kinderen.

# De afzuigkap in één oogopslag

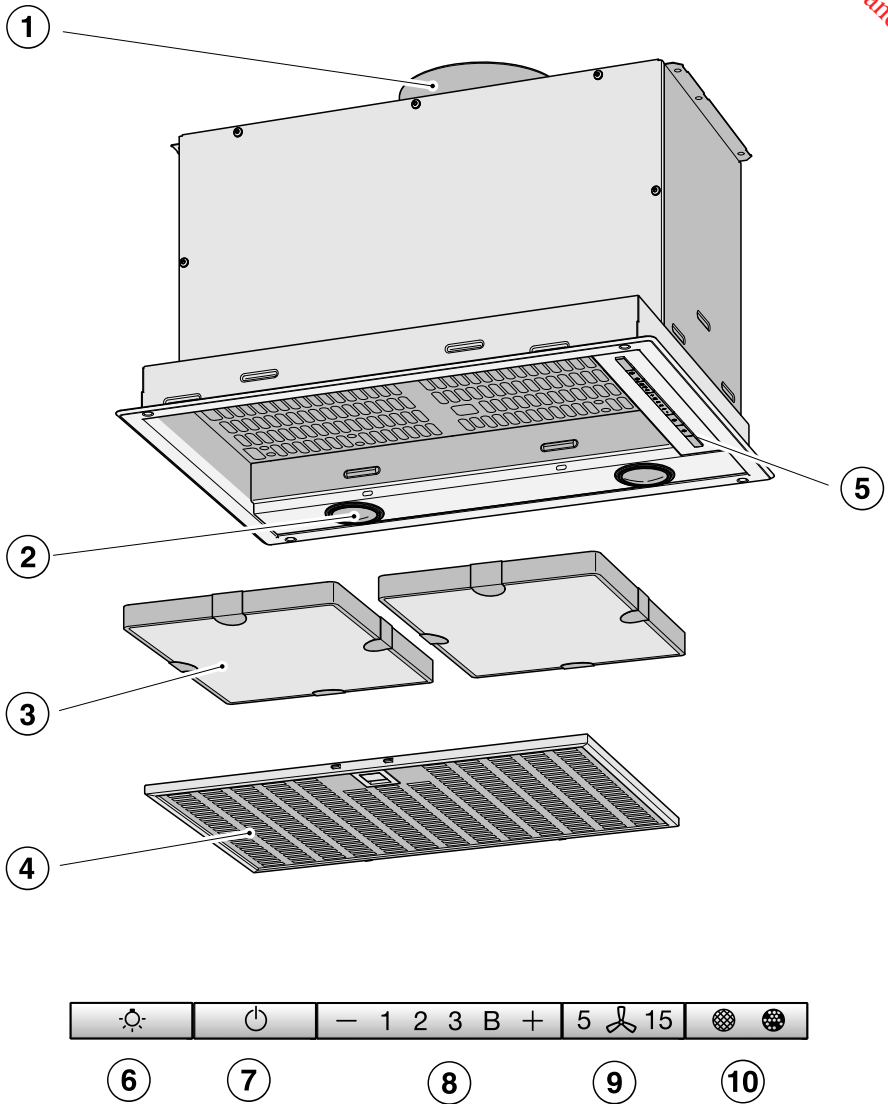

- ① Uitblaastuit  
De lucht kan naar boven of naar achteren afgevoerd worden.
- ② Kookplaatverlichting
- ③ Anti-geurfilter (2 stuks)  
Na te bestellen accessoire voor luchtcirculatie
- ④ Vetfilter (DA 2558: 1, DA 2578, DA 2588: 2 stuks; DA 2518: 3 stuks)
- ⑤ Bedieningselementen
- ⑥ Toets voor de kookplaatverlichting
- ⑦ Aan/Uit-toets voor de afzuiging
- ⑧ Toetsen voor het instellen van het afzuigvermogen
- ⑨ Toets van de functie nalooptijd
- ⑩ Toets van de urentellers  
Met deze toets kunt u de urentellers weergeven en instellen. U gebruikt deze toets ook bij de instelling op luchtafvoer of luchtcirculatie bij de eerste ingebruikneming (zie hoofdstuk: “Eerste ingebruikneming”).

# Funcatiebeschrijving

De afzuigkap kan op de volgende manieren worden gebruikt.

## Luchtafvoer

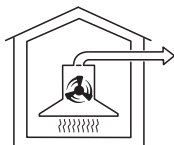

dali0494a

De aangezogen lucht wordt door het vetfilter gereinigd en vervolgens naar buiten afgevoerd.

## Terugslagklep

Deze afzuigkap werkt met een terugslagklep.

Wanneer het apparaat is uitgeschakeld, kan er lucht stromen tussen het vertrek en daarbuiten. Met een terugslagklep kan dat worden voorkomen. De klep gaat dicht, wanneer het apparaat wordt uitgeschakeld.

Nadat het apparaat is ingeschakeld gaat de terugslagklep open, zodat de kookluchtjes ongehinderd naar buiten kunnen worden afgevoerd.

Bij uw afzuigkap is een terugslagklep gevoegd voor het geval uw luchtafvoersysteem daar niet over beschikt. Deze klep wordt in de uitblaastuit van de motor-eenheid geplaatst.

## Luchtcirculatie

(Alleen mogelijk met ombouwsel en anti-geurfilters. Deze zijn bij te bestellen. Zie hoofdstuk: "Technische gegevens")



dali0494a

De aangezogen lucht wordt door de vetfilters en bovendien door de anti-geurfilters gereinigd en wordt daarna weer in de keuken geleid.

## Externe afzuiginstallatie

(Afzuigkappen van het type ...EXT)

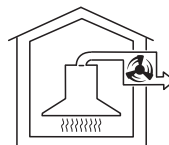

dali0494c

Bij afzuigkappen die met een externe afzuiginstallatie gebruikt kunnen worden, wordt een afzuiginstallatie buiten het vertrek gemonteerd op een plek van uw keuze. De externe afzuiginstallatie wordt door een aansluitkabel met de afzuigkap verbonden en via Con@ctivity of de bedieningselementen van de afzuigkap aangestuurd.



## Luchtafvoer of luchtcirculatie kiezen

Deze afzuigkap is geschikt voor luchtafvoer en luchtcirculatie. Het afzuigvermogen wordt aan het gekozen systeem aangepast. Vanuit de fabriek is luchtcirculatie ingesteld. U kunt de afzuigkap op luchtafvoer instellen.

U kunt de afzuigkap op luchtafvoer instellen door de urenteller voor het anti-geurfilter uit te schakelen.

- Schakel de afzuiging en de verlichting uit.
- Druk tegelijk op toets “+” en op toets  van de urentellers.

Het anti-geurfiltersymbool  en één van de vermogensstanden gaan knipperen.

- Druk op toets “+”, totdat **B** brandt.
- Bevestig de procedure met de toets van de urentellers .

Alle controlelampjes gaan uit.

Luchtafvoer is ingesteld.

Bevestig u de procedure niet binnen 4 minuten na het instellen, dan blijft de oude instelling behouden.

## Miele@home installeren

Voorwaarde:

- Een eigen WiFi-netwerk

Uw afzuigkap heeft een geïntegreerde WiFi-module. De afzuigkap kan met het eigen WiFi-netwerk verbonden worden.

Daarna kunt u de afzuigkap met de Miele@mobile app bedienen.

Als uw Miele-kookplaat ook in het eigen WiFi-netwerk is opgenomen, kunt u de automatische besturing van de afzuigkap met de Con@ctivity-functie gebruiken.

Controleer, of het signaal van uw WiFi-netwerk sterk genoeg is op de plaats waar uw afzuigkap geïnstalleerd is.

Let op! U kunt niet tegelijkertijd een WiFi-verbinding en een radiografische verbinding (Con@ctivity 2.0) installeren.

# Eerste ingebruikneming

## Miele@mobile-app

De Miele@mobile-app kunt u gratis downloaden uit de Apple App Store® of de Google Play Store™.



## Met de app verbinden

U kunt de netwerkverbinding met de Miele@mobile-app tot stand brengen.

- Installeer de Miele@mobile app op uw mobiele apparaat.

Voor de aanmelding via de app dient u te beschikken over:

1. Het wachtwoord van uw WiFi-netwerk
2. Het wachtwoord van uw afzuigkap



De laatste negen cijfers van het serienummer op het typeplaatje vormen het wachtwoord van uw afzuigkap.

Het typeplaatje is zichtbaar nadat u het vetfilter heeft verwijderd.



- Start de aanmelding van het apparaat in de app. Volg de stappen van de aanmelding.

Als de oproep verschijnt, om het WiFi van de afzuigkap te activeren, doet u het volgende:

- Schakel de afzuigkap uit.



- Houd toets “+” ingedrukt.



- Druk tegelijkertijd de toets van de verlichting in.

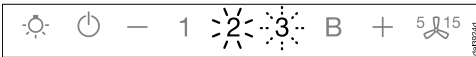

**2** brandt continu, **3** knippert.

De afzuigkap is gedurende de volgende twee minuten klaar om verbinding te maken.



- Volg de overige stappen in de app.

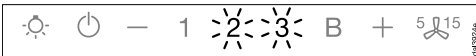

Als de verbinding geslaagd is, branden **2** en **3** continu.



- Verlaat de verbindingsmodus op de afzuigkap door op de nalooptoets te drukken.

U kunt de afzuigkap nu met de app bedienen.

## Met WPS verbinden

Uw WiFi-router moet geschikt zijn voor WPS (WiFi Protected Setup).

- Schakel de afzuigkap uit.



- Houd toets “+” ingedrukt.



- Druk tegelijkertijd de toets van de verlichting in.

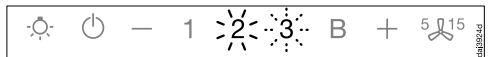

**2** brandt continu, **3** knippert.

U dient de WiFi-verbinding op de afzuigkap en op uw WPS-router gelijktijdig te starten.

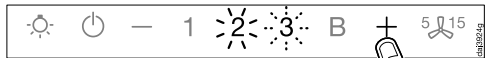

- Druk na enkele seconden op toets “+” van de afzuigkap.

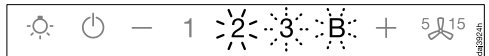

Na korte tijd brandt **2** continu, **3** en **B** knipperen.

De afzuigkap is gedurende de volgende twee minuten klaar om verbinding te maken.

# Eerste ingebruikneming



- Start de WPS-verbinding op uw WiFi-router.

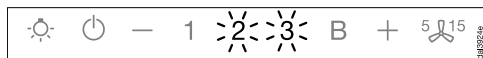

Als de verbinding geslaagd is, branden **2** en **3** continu.



- Verlaat de verbindingsmodus op de afzuigkap door op de nalooptoets **5**/**15** te drukken.

U kunt de afzuigkap nu met de app bedienen.

Als er geen verbinding gemaakt kan worden, kan het zijn dat u de WPS-functie van uw router niet snel genoeg heeft ingeschakeld. Herhaal in dat geval de voorgaande stappen.

**Tip:** Als uw WiFi-router niet over WPS beschikt, gebruik dan de Miele@home app.

## WiFi afmelden (naar fabrieksinstelling resetten)

U kunt pas een nieuwe WiFi-verbinding tot stand brengen, als u eerst de bestaande WiFi-verbinding heeft verbroken.

- Schakel de afzuigkap uit.



- Houd toets “-” ingedrukt.



- Tip tegelijkertijd de toets van de verlichting  aan.

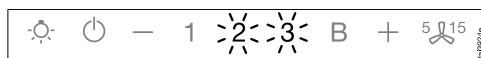

Als er een WiFi-verbinding is, branden **2** en **3** continu.

De afzuigkap is gedurende de volgende twee minuten klaar om de verbinding te verbreken.



■ Tip toets “-” aan.

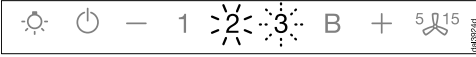

**2** brandt continu en **3** knippert.

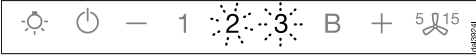

Na enkele seconden knipperen **2** en **3**.  
De verbinding is verbroken.



■ Verlaat de afmeldmodus op de afzuigkap door op toets 5 15 te drukken.

De WiFi-verbinding is verbroken. U kunt een nieuwe verbinding tot stand brengen.

## Con@ctivity installeren

Con@ctivity beschrijft de directe communicatie tussen een elektrische kookplaat van Miele en een afzuigkap van Miele. Hiermee kan de afzuigkap automatisch bestuurd worden, afhankelijk van de status van een daaronder liggende losse elektrische Miele-kookplaat.

- Nadat de kookplaat is ingeschakeld, gaan de kookplaatverlichting en na korte tijd de afzuiging van de afzuigkap automatisch aan.
- Tijdens het kookproces kiest de afzuigkap automatisch het juiste afzuigvermogen. De vermogensstand van de afzuiging hangt af van het aantal ingeschakelde kookplaten en van de gekozen kookstanden.
- Nadat de kookplaat is uitgeschakeld, gaan na de ingestelde nalooptijd ook de afzuiging en de kookplaatverlichting van de afzuigkap automatisch uit.

Gedetailleerde informatie over deze functie vindt u in het hoofdstuk: “Bediening”.

# Eerste ingebruikneming

Deze afzuigkap kunt u met de Con@ctivity-functie via WiFi (Con@ctivity 3.0) of met een radiografische verbinding (Con@ctivity 2.0) gebruiken.

## Con@ctivity via het eigen WiFi-netwerk (Con@ctivity 3.0)

Voorwaarde:

- Een eigen WiFi-netwerk
- Kookplaat die geschikt is voor WiFi

- Neem de afzuigkap en uw kookplaat in het eigen WiFi-netwerk op (zie "Miele@home installeren").

Con@ctivity wordt automatisch geactiveerd.

## Con@ctivity via een directe WiFi-verbinding (Con@ctivity 3.0)

Voorwaarde:

- Kookplaat die geschikt is voor WiFi

Als u geen eigen netwerk heeft, kunt u een directe verbinding tussen kookplaat en afzuigkap tot stand brengen.

Deze verbinding is in de gebruiksaanwijzing van uw kookplaat beschreven.

Hierna zijn de stappen op de afzuigkap nog een keer in detail beschreven.

- Schakel de afzuigkap uit.



- Houd toets "+" ingedrukt.



- Druk tegelijkertijd toets "-" in.

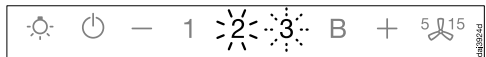

**2** brandt continu, **3** knippert.

De afzuigkap is gedurende de volgende twee minuten klaar om verbinding te maken.

- Start de WiFi-verbinding op de kookplaat. Zie daarvoor de gebruiksaanwijzing van de kookplaat.

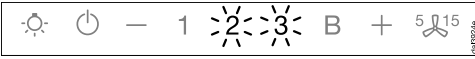

Als de verbinding geslaagd is, branden **2** en **3** continu.



- Verlaat de verbindingmodus op de afzuigkap door op de nalooptoets **5** te drukken.

Con@ctivity is nu geactiveerd.

Als de directe WiFi-verbinding tot stand gebracht is, kunnen kookplaat en afzuigkap niet in een eigen netwerk opgenomen worden. Mocht u dit later toch wensen, dan dient u eerst de directe WiFi-verbinding tussen kookplaat en afzuigkap uit te schakelen (zie "WiFi afmelden").

## Con@ctivity via een directe radiografische verbinding (Con@ctivity 2.0)

Voorwaarde:

- Voor Con@ctivity 2.0 geschikte Miele-kookplaat

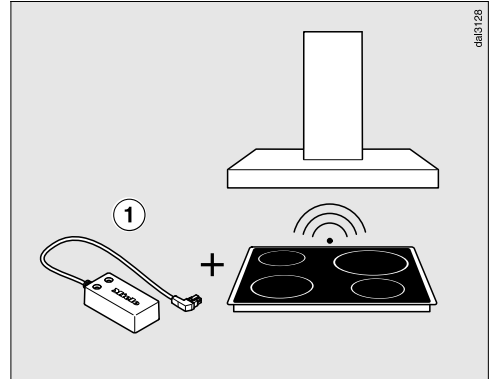

Bij deze afzuigkap wordt een radiografische Con@ctivity 2.0-stick ① geleverd.

Bij een kookplaat met een aansluiting voor de radiografische stick kan via de radiografische stick de functie Con@ctivity gebruikt worden.

- Ga in de montage-aanwijzing van de Con@ctivity 2.0-stick na, of aansluiting op uw kookplaat mogelijk is.

Let op! U kunt niet tegelijkertijd een WiFi-verbinding en een radiografische verbinding (Con@ctivity 2.0) installeren.

# Eerste ingebruikneming

## Con@ctivity 2.0-stick plaatsen

- Neem de montage-aanwijzing van de Con@ctivity 2.0-stick in acht.

## Draadloze verbinding activeren

De afzuigkap en de kookplaat moeten geïnstalleerd en gebruiksklaar zijn.

De draadloze verbinding moet gelijktijdig op de afzuigkap en op de kookplaat geactiveerd worden. Hierna wordt beschreven, hoe u de draadloze verbinding op de afzuigkap kunt activeren. Hoe u de draadloze verbinding op de kookplaat kunt activeren, staat in de gebruiksaanwijzing van de desbetreffende kookplaat. Lees eerst de informatie.

Start eerst de activering op de afzuigkap, vervolgens op de kookplaat.

## Functie bij de afzuigkap activeren

- Kookplaat en afzuigkap moeten zijn uitgeschakeld.



- Druk toets 5 15 ca. 10 seconden in. Toets 1 licht op.
- Druk vervolgens na elkaar op



– toets “–”,



– vervolgens op toets “+”,



– en dan op de verlichtingstoets .

De afzuigkap bevindt zich nu in de aan-/afmeldmodus.

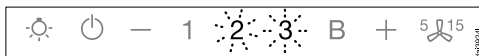

Als er nog geen draadloze verbinding is, knipperen de lampjes 2 en 3 gelijktijdig. Als er wel al een draadloze verbinding is, zijn 2 en 3 continu verlicht (Con@ctivity 2.0 is al geactiveerd of er is een afstandsbediening aangemeld).



# Eerste ingebruikneming

Downloaded from: [www.vandenborre.be](http://www.vandenborre.be)



- Druk op toets “+” om Con@ctivity 2.0 te activeren.



Eerst brandt **2** continu, **3** knippert.

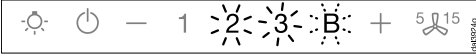

Na enkele seconden branden **2** en **3** continu, **B** knippert.

Het apparaat zoekt naar een draadloze verbinding.

## Draadloze verbinding op de kookplaat activeren



- Start de activering van de kookplaat, **terwijl** de afzuigkap de draadloze verbinding zoekt.  
Zie daarvoor de gebruiksaanwijzing van de kookplaat.
- Als op de kookplaat aangegeven wordt, dat de draadloze verbinding tot stand is gebracht, kunt u de activering op de kookplaat afsluiten.

## Activering van de draadloze verbinding op de afzuigkap afsluiten

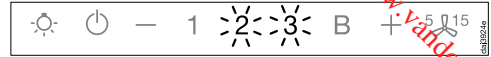

Als de verbinding geslaagd is, dooft **B** en branden **2** en **3** continu.



- Bevestig de activering met toets **5 15**.  
Alle controlelampjes gaan uit.

De Con@ctivity-functie is nu te gebruiken.

Wordt de activering niet binnen 4 minuten bevestigd, dan wordt de afstandsbediening niet geactiveerd.

De activering vindt eenmalig plaats. Ook wanneer er geen elektrische spanning op de apparaten staat, bijv. bij stroomuitval, blijft de activering in stand.

# Eerste ingebruikneming

## Activering mislukt

Komt de verbinding ondanks activering van afzuigkap en kookplaat niet tot stand, dan moeten beide apparaten eerst worden gedeactiveerd en daarna opnieuw worden geactiveerd.

## Draadloze verbinding deactiveren

- Kookplaat en afzuigkap moeten zijn uitgeschakeld.



- Druk toets 5 15 ca. 10 seconden in. Toets 1 licht op.

- Druk vervolgens na elkaar op



– toets “–”,



– vervolgens op toets “+”,



– en dan op de verlichtingstoets ☼.

De afzuigkap bevindt zich nu in de aan-/afmeldmodus.

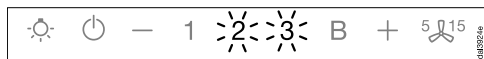

Als er een draadloze verbinding bestaat, branden 2 en 3 continu.



- Druk op de toets “–” om Con@ctivity 2.0 te deactiveren.

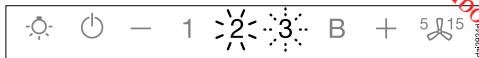

Eerst brandt 2 continu, 3 knippert.

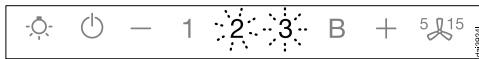

Na enkele seconden knipperen 2 en 3.

De draadloze verbinding is gedeactiveerd.

- Raadpleeg voor het deactiveren van de kookplaat de gebruiksaanwijzing van dit apparaat.

Houd er rekening mee dat wanneer de draadloze verbinding wordt verbroken, er dan ook een eventuele afstandsbediening wordt gedeactiveerd en dus opnieuw moet worden geactiveerd.

Als Con@ctivity is geactiveerd, werkt de afzuigkap altijd in de automatische functie. Zie hoofdstuk: "Con@ctivity installeren".

Wilt u de afzuigkap handmatig bedienen, lees dan het hoofdstuk: "Koken zonder Con@ctivity-functie".

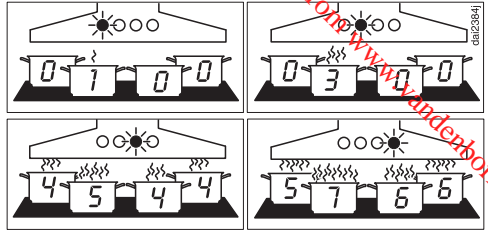

Voorbeelden voor de vermogensstanden 1 tot en met B

## Koken met de Con@ctivity-functie (Automatische bediening)

- Schakel een kookzone in op een willekeurige stand.

De kookplaatverlichting wordt ingeschakeld.

Na een paar seconden gaat de afzuiging aan; eerst kort op stand **2**, daarna direct op stand **1**.

Tijdens het kookproces kiest de afzuigkap automatisch het juiste afzuigvermogen.

Dit is gebaseerd op het totale vermogen dat op dat moment voor de kookplaat is ingeschakeld, te weten het aantal ingeschakelde kookzones en de ingeschakelde kookstanden.

- Wanneer u bij de kookplaat een hogere kookstand inschakelt of wanneer u verschillende kookzones inschakelt, kiest de afzuigkap een hogere vermogensstand.
- Wanneer u een lagere vermogensstand voor de kookplaat inschakelt of wanneer u kookzones uitschakelt, kiest ook de afzuigkap een lagere vermogensstand.

## Reactietijd

De afzuigkap reageert met vertraging. Een wijziging in de vermogensstand van de kookplaat hoeft namelijk niet meteen tot meer of minder dampontwikkeling te leiden.

Aangezien de kookplaat de informatie met intervallen naar de afzuigkap stuurt, kan ook daardoor vertraging ontstaan.

De reactie volgt binnen een paar seconden of een paar minuten.

# Automatische bediening

---

## Braden

- Wanneer u, bijv. voor het verhitten van een pan, vóór het aanbraden een kookzone op de hoogste stand inschakelt en na ca. 10 seconden tot 4 minuten\* op een lagere stand zet, gaat de afzuigkap ervan uit dat u aan het braden bent. (\*60 seconden tot 5 minuten bij een Highlight-kookplaat.)

De afzuigkap gaat aan. Nadat de kookplaat op een lager stand is gezet, wordt de afzuigkap naar stand 3 teruggeschakeld en blijft ca. 5 minuten op deze stand staan.

Daarna wordt het afzuigvermogen van de afzuigkap weer door de Con@ctivity-functie gestuurd.

- U kunt het afzuigvermogen ook voortijdig met de hand wijzigen.

## Uitschakelen

- Schakel alle kookzones uit.

De afzuiging van de afzuigkap wordt in de minuten daarna stap voor stap op een lagere stand gezet en tenslotte helemaal uitgeschakeld.

In die tijd wordt de keukenlucht gezuiverd van eventueel nog aanwezige dampen en geurtjes.

- Van de boosterstand wordt het afzuigvermogen direct teruggeschakeld naar stand 3.
- Van stand 3 wordt de afzuiging na ca. 1 minuut teruggeschakeld naar stand 2.
- Van stand 2 wordt de afzuiging na 2 minuten teruggeschakeld naar stand 1.
- Van stand 1 wordt het afzuigvermogen na 2 minuten uitgeschakeld.
- 30 seconden daarna wordt de kookplaatverlichting uitgeschakeld.

We zijn klaar met koken.

## De automatische functie tijdelijk uitschakelen

U kunt de automatische functie tijdens het koken tijdelijk uitschakelen, en wel als volgt:

- Kies handmatig een andere vermogensstand, of
- schakel de afzuigkap met de hand uit, of
- activeer de naloopfunctie  van de afzuigkap. De afzuiging wordt na afloop van de gekozen nalooptijd uitgeschakeld, het licht blijft aan.

De functies van de afzuigkap kunnen nu met de hand worden bediend. Zie paragraaf: “Koken zonder Con@ctivity-functie”.

## Terug naar de automatische functie

U kunt weer terug naar de automatische functie en wel als volgt:

- Kies handmatig een vermogensstand en wacht ca. 5 minuten voordat u de afzuigkap weer gaat bedienen, of
- kies handmatig een vermogensstand die overeenkomt met de automatische vermogensstand, of
- zorg dat de afzuiging en de kookplaat minstens 30 seconden uitgeschakeld zijn. Als u de kookplaat weer inschakelt, start de automatische functie.

U kunt ook de afzuigkap voor een compleet kookproces handmatig bedienen.

- Schakel in dat geval de afzuiging in, **voordat** u de kookplaat inschakelt. Als na het koken de afzuigkap en de kookplaat minstens 30 seconden uitgeschakeld zijn geweest, start de kookplaat de eerstvolgende keer, dat u deze inschakelt, weer in de automatische functie.

# Handmatige bediening

## Koken zonder Con@ctivity-functie (handmatige bediening)

Onder de volgende voorwaarden kunt u de afzuigkap met de hand bedienen:

- De Con@ctivity-functie is niet geactiveerd.
- U heeft de Con@ctivity-functie tijdelijk gedeactiveerd. Zie paragraaf: “De automatische functie tijdelijk uitschakelen”.

## Afzuiging inschakelen

Schakel de afzuiging in, zodra u begint te koken. Kookdampen worden dan vanaf het eerste moment afgezogen.

- Druk op de Aan/Uit-toets .

De afzuiging start op stand **2**. Symbool  en de **2** van het afzuigvermogen gaan branden.

## Afzuigvermogen kiezen

Voor normaal gebruik kunt u kiezen uit de vermogensstanden **1** tot en met **3**.

Bij sterke wasem- en geurvorming (zoals bij het aanbraden) kunt u de boosterstand **B** gebruiken.

- Kies met de toets „–“ of „+“ het gewenste afzuigvermogen.

## De boosterstand terugschakelen







Is het powermanagement van tevoren ingeschakeld, dan wordt het afzuigvermogen na 5 minuten automatisch teruggeschakeld naar stand **3**.

## Nalooptijd inschakelen

Het is aan te bevelen om het afzuigstelsel na het koken nog enkele minuten te laten doorlopen. In die tijd wordt de lucht in de keuken gezuiverd van eventueel nog aanwezige dampen en geurtjes.

U voorkomt zo dat er restanten in de afzuigkap achterblijven en geurtjes veroorzaken.

De afzuiging wordt na de gekozen tijd automatisch uitgeschakeld.

- Controleer na het koken of de afzuiging is ingeschakeld en druk op toets <sup>5</sup> <sup>15</sup>.
- 1 keer: de afzuiging wordt na 5 minuten uitgeschakeld (**5** brandt).
- 2 keer: de afzuiging wordt na 15 minuten uitgeschakeld (**15** brandt).
- Druk opnieuw op toets <sup>5</sup> <sup>15</sup>. De afzuiging blijft ingeschakeld (<sup>5</sup> <sup>15</sup> gaat uit).

## Afzuiging uitschakelen

- Schakel de afzuiging met de Aan/Uit-toets  uit.

Symbool  gaat uit.

## Kookplaatverlichting in- en uitschakelen

De kookplaatverlichting kunt u onafhankelijk van de afzuiging in- en uitschakelen.

- Druk hiervoor de toets van de verlichting  in.

Is de verlichting ingeschakeld, dan brandt symbool .

## Powermanagement

De afzuigkap beschikt over een Powermanagement, waarmee energie kan worden bespaard. Het systeem zorgt ervoor dat het afzuigvermogen automatisch op een lagere stand wordt gezet en de verlichting wordt uitgeschakeld.

- Als de boosterstand ingesteld is, wordt de afzuiging na 5 minuten automatisch naar stand 3 teruggedeschakeld.
- Als stand 3, 2 of 1 ingesteld is, wordt het afzuigvermogen na 2 uur automatisch één stand lager gezet en daarna per 30 minuten uitgeschakeld.
- Als de kookplaatverlichting ingeschakeld is, wordt deze na 12 uur automatisch uitgeschakeld.

U kunt het powermanagement deactiveren.

Bedenk wel dat dit tot een stijging in het energieverbruik kan leiden.

# Handmatige bediening

## Powermanagement uit-/inschakelen

U kunt het powermanagement uitschakelen.

Dit kan wel tot een hoger energieverbruik leiden.

- Schakel de afzuiging en de verlichting uit.
- Druk ca. 10 seconden op toets  $\overset{5}{\curvearrowright}15$ , totdat **1** van de vermogensweergave gaat branden.
- Druk vervolgens na elkaar op
  - de verlichtingstoets  $\odot$ ,
  - toets “—” en weer op
  - de verlichtingstoets  $\odot$ .

Als het powermanagement ingeschakeld is, branden **1** en **B** continu.

Als het powermanagement uitgeschakeld is, knipperen **1** en **B**.

- Druk op toets „—“ om het powermanagement uit te schakelen.

**1** en **B** knipperen.

- Druk op toets „+“ om het powermanagement in te schakelen.

**1** en **B** branden continu.

- Bevestig de procedure met  $\overset{5}{\curvearrowright}15$ .

Alle controlelampjes gaan uit.

Bevestigt u de procedure niet binnen 4 minuten na het instellen, dan blijft de oude instelling behouden.

## Automatische uitschakeling

Als het powermanagement uitgeschakeld is, wordt de ingeschakelde afzuigkap na 12 uur automatisch uitgeschakeld (afzuiging en kookplaatverlichting)

- U kunt het powermanagement weer inschakelen door de Aan/Uit-toets  $\odot$  of de verlichtingstoets  $\odot$  aan te tippen.



## Urentellers

De afzuigkap onthoudt, hoeveel uur ze in gebruik is geweest.

De urentellers geven door het oplichten van het vetfiltersymbool  het anti-geurfiltersymbool  aan, wanneer de filters moeten worden gereinigd of vervangen. Zie voor reinigen en vervangen van de filters en voor het resetten van de tellers het hoofdstuk "Reiniging en onderhoud".



### Bedrijfsuren vetfilter wijzigen

U kunt het aantal uren, na afloop waarvan het vetfilter moet worden gereinigd, aan uw kookgewoonten aanpassen.

Standaard is ingesteld dat u het vetfilter na 30 uur koken dient te reinigen.

- Kies 20 uur wanneer u veel braadt en frituurt.
- Ook als u slechts af en toe kookt, kunt u beter een kortere tijd instellen. Zo voorkomt u, dat vet hard wordt en reiniging lastiger.
- Kies 40 of 50 uur wanneer u regelmatig zeer vetarm kookt.

■ Schakel de afzuiging en de verlichting uit.

■ Druk tegelijk op toets <sup>5</sup>  en op toets   van de urentellers.

Het vetfiltersymbool  en één van de vermogensstanden knipperen.

**1** tot en met **B** geven aan hoeveel uren zijn ingesteld:

<b>1</b> .....	20 uur
<b>2</b> .....	30 uur
<b>3</b> .....	40 uur
<b>B</b> .....	50 uur

■ Kies met de toets “—” een lager en met de toets “+” een hoger aantal uren.

■ Bevestig de procedure met de toets van de urentellers  .

Alle lampjes gaan uit.

Bevestigt u de procedure niet binnen 4 minuten na het instellen, dan blijft de oude instelling behouden.

# Automatische en handmatige bediening

## Uren voor de anti-geurfilters wijzigen of deactiveren

De anti-geurfilters zijn nodig voor lucht-circulatie.

U kunt het aantal uren, na afloop waarvan de anti-geurfilters moeten worden gereinigd, aan uw kookgewoonten aanpassen.

Bij luchtafvoer dient u de urenteller van de anti-geurfilters te deactiveren.

Standaard is ingesteld dat u de anti-geurfilters na 180 uur koken dient te reinigen.

■ Schakel de afzuiging en de verlichting uit.

■ Druk tegelijk op toets „+“ en op toets  van de urentellers.

Het anti-geurfiltersymbool  en één van de vermogensstanden gaan knipperen.

1 tot en met **B** geven aan hoeveel uren zijn ingesteld:

1..... 120 uur

2..... 180 uur

3..... 240 uur

**B**..... niet geactiveerd

■ Kies met de toets „+“ of „-“ de gewenste tijd.

■ Bevestig de procedure met de toets van de urentellers .

Alle controlelampjes gaan uit.

Bevestig u de procedure niet binnen 4 minuten na het instellen, dan blijft de oude instelling behouden.

## Urentellers controleren

Vóór afloop van de ingestelde tijd kunt u controleren hoeveel procent af is verstreken.

■ Schakel de afzuiging met de Aan/Uit-toets  in.

■ Druk op toets  van de urentellers en houd de toets even vast.

– een keer om de uren van het vetfilter te controleren. Vetfiltersymbool  gaat branden.

– twee keer om de uren van het anti-geurfilter te controleren. Het anti-geurfiltersymbool  gaat branden.

Gelijktijdig knipperen één of meer vermogensstanden.

Het aantal knipperende standen geeft aan hoeveel procent van de ingestelde tijd is verstreken.

1 ..... 25 %

1 en 2 ..... 50 %

1 tot en met 3 ..... 75 %

1 tot en met **B** ..... 100 %

Wanneer de afzuigkap wordt uitgeschakeld of de stroom uitvalt, blijven de geregistreerde uren opgeslagen.

Deze afzuigkap is heel efficiënt en energiezuinig. De volgende voorzieningen ondersteunen een zuinig gebruik van het apparaat:

- Zorg voor een goede ventilatie in de keuken tijdens het koken. Als bij een kap met luchtafvoer niet voldoende lucht aangevoerd wordt, werkt de afzuigkap niet efficiënt en maakt ze meer geluid.
- Kook met een zo laag mogelijk vermogen. Als er weinig damp vrijkomt bij het koken, kunt u een lage vermogensstand kiezen op de afzuigkap en dat vermindert weer het energieverbruik.
- Reinig of vervang de filters regelmatig. Sterk verontreinigde filters beperken het vermogen, verhogen het brandgevaar en betekenen risico qua hygiëne.
- Gebruik de functie Conactivity. De afzuigkap wordt automatisch in- en uitgeschakeld. Zij kiest de optimale vermogensstand voor de desbetreffende situatie en zorgt zo voor een laag energieverbruik.
- Als u de afzuigkap met de hand bedient:
  - Controleer de vermogensstand die op de afzuigkap gekozen is. Meestal is een lage vermogensstand voldoende. Gebruik de boosterstand alleen als dat nodig is.
  - Zet het afzuigstelsel tijdelijk op een hogere stand als er veel damp vrijkomt. Dat is efficiënter dan door langdurig afzuigen te proberen dampen terug te zuigen die zich al hebben verspreid.
  - Denk eraan, dat u na het koken de afzuigkap weer uitschakelt. Als er na het koken nog damp en geurtjes in de lucht achterblijven, gebruik dan de naloopfunctie. De afzuiging wordt na afloop van de gekozen nalooptijd automatisch uitgeschakeld.

 Maak voorafgaand aan onderhoud en reiniging de afzuigkap spanningsvrij. Zie hoofdstuk: “Veiligheidsinstructies en waarschuwingen”.

## Ommanteling

### Algemeen

 Het oppervlak en de bedieningselementen zijn krasgevoelig. Neem daarom de volgende reinigingstips in acht.

- Reinig oppervlak en bedieningselementen alleen met een doek, wat reinigingsmiddel en wat warm water.

 Let erop dat er geen water in de afzuigkap komt. Reinig vooral het gedeelte met de bedieningselementen alleen met een iets vochtige doek.

- Wrijf alles daarna met een zachte doek droog.

Gebruik geen:

- zuur-, soda-, chloride- of oplosmiddelhoudende reinigingsmiddelen,
- schurende reinigingsmiddelen zoals schuurpoeder en ook geen schuursponsjes of sponsjes waar nog resten van schuurmiddelen in zitten.

## Vetfilter

 Brandgevaar!  
Een verzadigd vetfilter is brandbaar. Reinig het vetfilter regelmatig.

Het recyclebare metalen vetfilter in de afzuigkap neemt de vaste deeltjes uit de keukendampen op (vet, stof, etc.) en zorgt er zo voor dat de afzuigkap niet vuil wordt.

Het vetfilter moet regelmatig worden gereinigd.

Een sterk vervuild vetfilter vermindert het afzuigvermogen en zorgt voor meer vervuiling van de afzuigkap en de keuken.

## Reinigingsfrequentie

Aangekoekt vet wordt na verloop van tijd hard en het wordt dan steeds moeilijker om het filter schoon te krijgen. U kunt daarom het beste het vetfilter om de 3–4 weken schoonmaken.

De urenteller geeft aan, wanneer het vetfilter moeten worden gereinigd. Vetfiltersymbool  gaat dan branden.

- U kunt de reinigingsfrequentie aan uw kookgewoonten aanpassen. Zie hoofdstuk: “Bediening”.

## Vetfilter verwijderen

⚠ Het filter kan makkelijk uit uw handen glijpen. Daarbij kunnen het filter en de kookplaat beschadigd raken. Houd het filter bij het verwijderen, reinigen en terugplaatsen daarom goed vast.

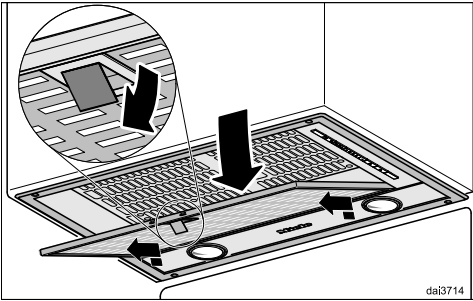

■ Ontgrendel de vetfilters, klap ze ca. 45° naar beneden en haal ze uit het apparaat.

## Vetfilter met de hand reinigen

■ Reinig het vetfilter met een afwasborstel en wat warm water met een mild, niet geconcentreerd, handafwasmiddel.

## Ongeschikte reinigingsmiddelen

Vetfilters kunnen beschadigd raken door reinigingsmiddelen die daarvoor niet geschikt zijn. De volgende reinigingsmiddelen mogen niet worden gebruikt:

- kalkoplossende reinigingsmiddelen
- schurende reinigingsmiddelen zoals schuurpoeder
- agressieve allesreinigers en vetoplossers
- ovensprays

# Reiniging en onderhoud

## Vetfilter in de afwasautomaat reinigen

- Plaats het vetfilter verticaal of schuin in het onderrek. Let erop dat de sproeiarm vrij kan bewegen.
- Gebruik een reinigingsmiddel dat geschikt is voor huishoudelijk gebruik.
- Kies een programma met een temperatuur tussen 50 °C en 65 °C.



Bij reiniging in de afwasautomaat kunnen sommige reinigingsmiddelen blijvende verkleuringen veroorzaken op de filteroppervlakken van het vetfilter. Deze verkleuringen hebben geen nadelig effect op de werking van het filter.

## Na het reinigen

- Leg het vetfilter na het reinigen nog een tijdje op een vochtopnemende onderlaag te drogen.
- Maak voordat u het filter terugzet die delen van de ommanteling schoon waar u bij kunt komen. Daarmee voorkomt u brand.

## Urenteller vetfilter resetten

Na de reiniging moet de urenteller worden gereset.

- Controleer of de afzuiging aan is en druk dan ca. 3 seconden op toets  , totdat alleen stand **1** knippert.

Het vetfiltersymbool  gaat uit.

Vetfilter reinigen vóórdát het ingestelde aantal uren is verstreken:

- Druk ca. 6 seconden op toets  , totdat alleen stand **1** knippert.
- Plaats het vetfilter weer terug en let er daarbij op dat de vergrendeling naar buiten wijst.

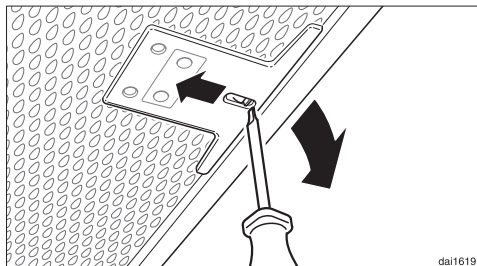

- Mocht het vetfilter een keer verkeerd geplaatst zijn, ontgrendel het dan door de uitsparing met een kleine schroevendraaier.

## Anti-geurfilters

Bij luchtcirculatie dient u naast het vetfilter ook nog twee anti-geurfilters te gebruiken. De anti-geurfilters binden de kookgeurtjes.

De anti-geurfilters worden in het wasemscherm boven het vetfilter geplaatst.

U kunt de anti-geurfilters in de webshop van Miele, bij Miele zelf (zie achter in deze gebruiksaanwijzing) of bij de Miele-vakhandelaar krijgen. De typeaanduiding vindt u in het hoofdstuk "Technische gegevens".

## Anti-geurfilters plaatsen/vervangen

- Verwijder de vetfilters alvorens de anti-geurfilters te plaatsen of te vervangen, zoals hierboven beschreven.
- Neem de anti-geurfilters uit de verpakking.

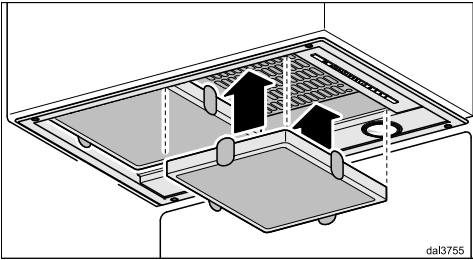

- Plaats de anti-geurfilters in het frame.
- Plaats de vetfilters weer terug.



## Vervangingsfrequentie

- Vervang de anti-geurfilters altijd zodra de kookluchtjes niet meer voldoende worden opgenomen.  
In ieder geval echter 2 keer per jaar.

De urenteller geeft aan wanneer de anti-geurfilters moeten worden vervangen. Het anti-geurfiltersymbool  gaat dan branden.



## Urenteller anti-geurfilters resetten

Na de vervanging moet de urenteller worden gereset.

- Controleer of de afzuiging aan is en druk dan twee keer ca. 3 seconden lang op toets  , totdat alleen **1** knippert.

Het anti-geurfiltersymbool  gaat uit.

Wanneer u de anti-geurfilters vervangt **voordat** het ingestelde aantal uren is verstreken:

- Druk twee keer ca. 6 seconden lang op toets  , totdat alleen **1** knippert.

## Anti-geurfilters weggoien

- Gooi de gebruikte filters bij het huisvuil.

# Reiniging en onderhoud

## Lampen vervangen

Gebruik alleen de genoemde lampen.  
Andere lampen, zoals halogeenlampen, ontwikkelen meer warmte, waardoor schade kan ontstaan.

Vervang de lampen door lampen van hetzelfde type:

Fabrikant..... EGLO  
Lamptype ..... GU10  
Type-aanduiding..... 11427of 12981  
Vermogen ..... 3 W  
ILCOS D Code..... DR-3-H-GU10-50/56

U kunt ook de volgende lampen gebruiken:

Fabrikant..... EGLO  
Lamptype ..... GU10  
Type-aanduiding..... 11511  
Vermogen ..... 5 W  
ILCOS D Code..... DR-5-H-GU10-50/54

Deze beide types verschillen in lichtsterkte. Gebruik in de afzuigkap alleen identieke lampen.

De lampen zijn verkrijgbaar bij Miele Nederland en bij de vakhandel.

- Schakel de afzuiging en de verlichting uit.

⚠ De lampen kunnen erg heet worden.  
Wacht een paar minuten met het vervangen van de lampen.

- Haal de elektrische spanning van de afzuigkap. Zie hoofdstuk: "Veiligheidsinstructies en waarschuwingen".

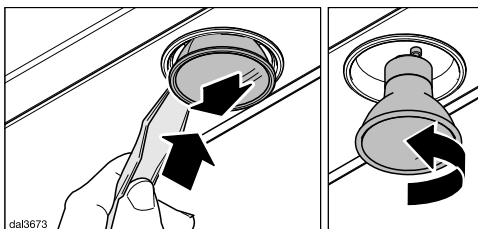

- Schuif de meegeleverde spatel in de spleet tussen de lamp en de fitting.

De lamp wordt naar beneden geduwd.

- Pak de lamp vast, draai deze naar links en neem de lamp uit de fitting.
- Draai de nieuwe lamp in de fitting en duw de lamp omhoog. Neem de aanwijzingen van de fabrikant in acht.



## Vóór het monteren

 Neem vóórdat u met monteren begint de informatie in dit hoofdstuk en in het hoofdstuk: “Veiligheidsinstructies en waarschuwingen” in acht.

## Montageschema

De montageschappen zijn op bijgevoegd montageblad afzonderlijk beschreven.

Deze afzuigkap kan in bovenkasten, afvoerkanalen, schouwen of kookkeilanden ingebouwd worden.

- Controleer voor de montage of de bovenkant van het apparaat na de inbouw bereikbaar is.

Zo niet, monteer de luchtafvoer dan **voordat** u het apparaat inbouwt en bereid de elektrische aansluiting voor.

# Montage

## Montagemateriaal

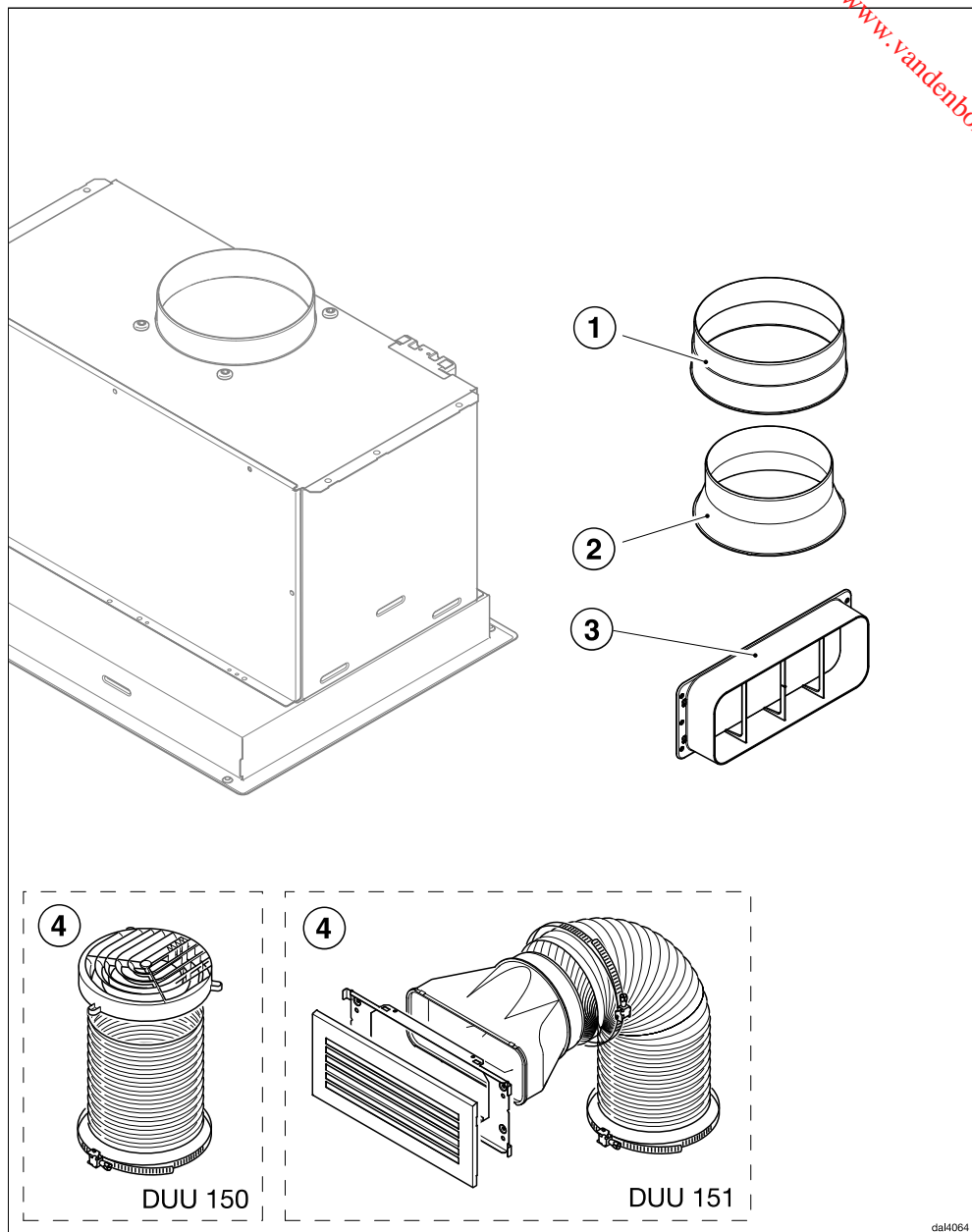

dal4064

- ① **1 luchtafvoertuit** voor een luchtafvoerleiding van  $\varnothing$  150 mm.
- ② **1 reduceertuit** voor een luchtafvoerleiding van  $\varnothing$  125 mm.
- ③ **1 verbindingstuk** voor de aansluiting van een plat afvoerkanaal voor de luchtafvoer naar de achter- of de zijkant (alleen bij de types ...EXT).
- ④ **Ombouwset voor luchtcirculatie** (wordt niet met het apparaat meegeleverd, bij te bestellen accessoire, zie "Technische gegevens"). De ombouwset bevat een uitblaasrooster, een aluminium slang en slangklemmen.

Bewaar de volgende onderdelen:

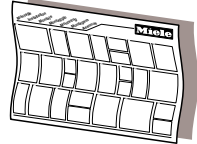

### Montageschema

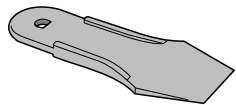

**1 spatel**  
voor het vervangen van de lampen.



08631066

**Schroeven 3,5 x 16 mm** voor het bevestigen van de afzuigkap.

De bijgeleverde schroeven zijn geschikt om de afzuigkap aan een massieve houten onderkant van minimaal 16 mm dik te bevestigen. Let erop dat de onderkant van de kast stevig genoeg is.

# Montage

## Afmetingen van het apparaat

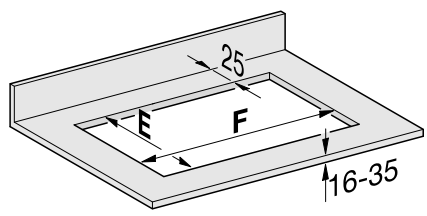
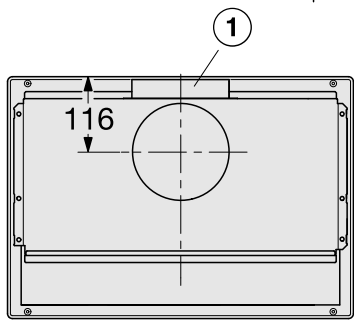
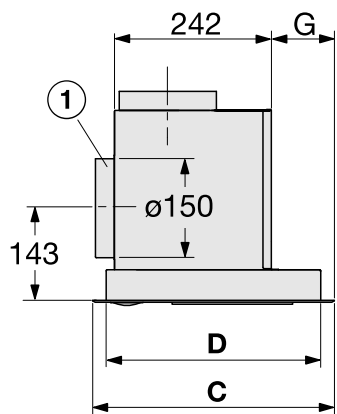
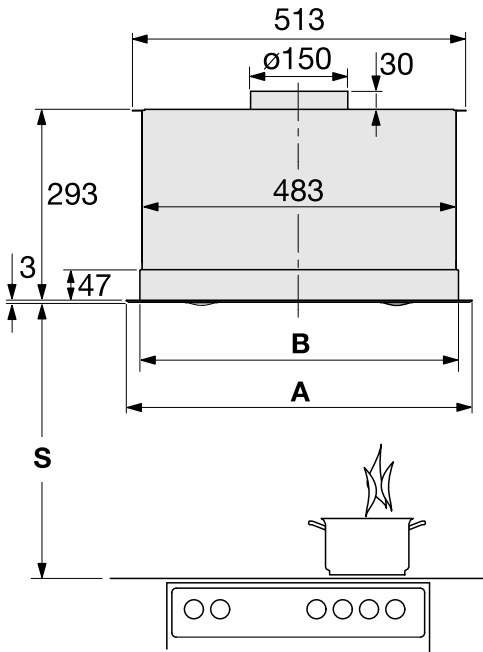

	A	B	C	D	E	F	G
<b>DA 2558</b>	532	490	372	333	340	505	97
<b>DA 2578</b>	702	660	402	363	370	670	127
<b>DA 2518</b>	1102	1060	402	363	370	1070	127

da14030a

De tekening is geen maatstaf

# Montage

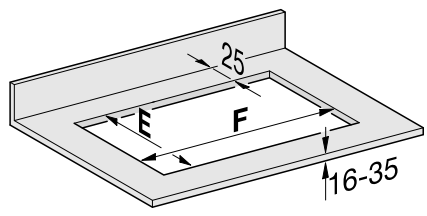
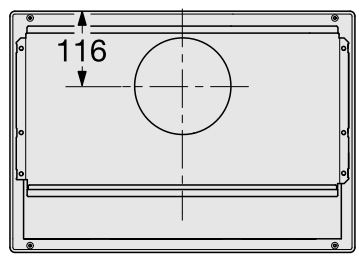
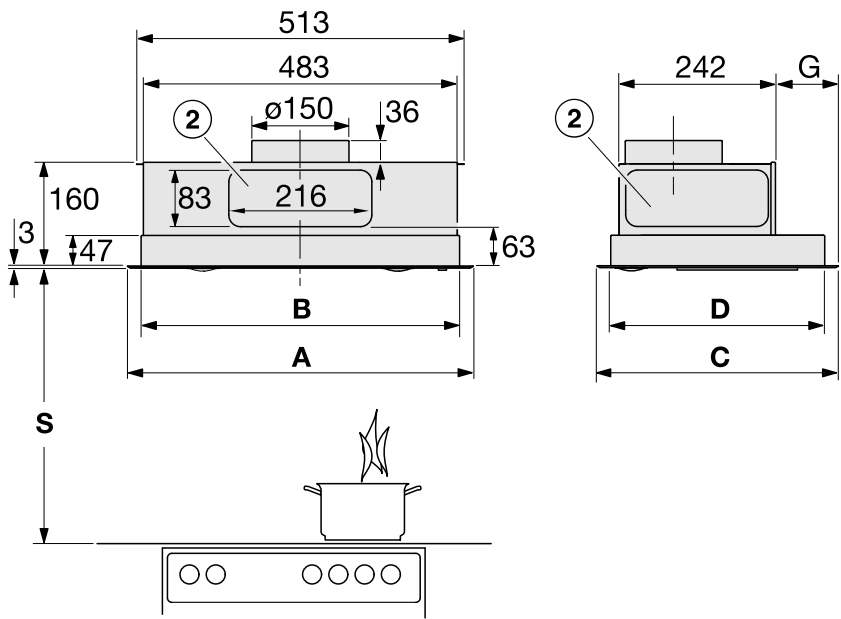

	A	B	C	D	E	F	G
<b>DA 2558 EXT</b>	532	490	372	333	340	505	97
<b>DA 2578 EXT</b>	702	660	402	363	370	670	127

dal4030b

De tekening is geen maatstaf

# Montage

- ① De luchtafvoer kan ook aan de achterkant worden aangesloten.
- ② De luchtafvoer kan ook met een plat afvoerkanaal van 222 x 89 mm aan de achter- of zijkant worden aangesloten.

## Afstand tussen kookplaat en afzuigkap (S)

Tussen de onderkant van de afzuigkap en de plek waar gekookt, gebakken, gebraden, gegrilleerd of gefrituurd wordt, moet een minimumafstand worden aangehouden. Deze kunt u hieronder vinden.  
Geeft de fabrikant echter een grotere afstand aan, houd dan deze aan.  
Neem ook de veiligheidsinstructies en waarschuwingen in het gelijknamige hoofdstuk in acht.

Kooktoestel	Minimumafstand S
Elektrische kookplaat	450 mm
Grill en friteuse (elektrisch)	650 mm
Een gaskookplaat met verschillende branders met een totale capaciteit van $\leq 12,6$ kW, waarbij geen brander een capaciteit van $> 4,5$ kW heeft.	650 mm
Een gaskookplaat met verschillende branders met een totale capaciteit van $>12,6$ kW en $> 21,6$ kW, waarbij geen brander een capaciteit van $\leq 4,8$ kW heeft.	760 mm
Een gaskookplaat met verschillende branders met een totale capaciteit van $>21,6$ kW, of met bij één brander een capaciteit van $> 4,8$ kW.	niet mogelijk
Een losse gaskookplaat met een capaciteit van $\leq 6$ kW	650 mm
Een losse gaskookplaat met een capaciteit van $> 6$ kW en $\leq 8,1$ kW	760 mm
Een losse gaskookplaat met een capaciteit van $> 8,1$ kW	niet mogelijk

## Montagetips

- Houd ook boven elektrische kookplaten of fornuizen een afstand van minstens 650 mm aan, want dat werkt prettiger.
- Houd bij de montagehoogte ook rekening met de lengte van de gebruiker. Deze moet bij het koken, bakken enz. de ruimte hebben en de afzuigkap optimaal kunnen bedienen.
- Houd er rekening mee dat het des te moeilijker wordt om de kookdampen op te vangen naarmate de afstand tot de afzuigkap groter is.
- Om alle kookdampen op te kunnen vangen moet de afzuigkap precies in het midden boven de kookplaat gemonteerd zijn.
- Zorg ervoor dat de kookplaat niet groter is dan de afzuigkap, liefst kleiner.
- De plaats waar de afzuigkap komt te hangen moet makkelijk toegankelijk zijn. In geval van een storing moet een technicus makkelijk bij de afzuigkap kunnen komen en deze ongehinderd kunnen demonteren. Let bij het monteren van de afzuigkap dus ook op de plaatsing van kasten, planken, plafond- of decorelementen in de omgeving van de afzuigkap.

# Luchtafvoersysteem

**⚠** Gelijkijdig gebruik van de afzuigkap en een apparaat dat lucht in diezelfde ruimte verbruikt kan gevaarlijk zijn! Er kunnen giftige gassen vrijkomen.

Neem beslist de veiligheidsinstructies en waarschuwingen in het gelijknamige hoofdstuk in acht.

Laat in ieder geval door de plaatselijke schoorsteenveger controleren of een veilig gebruik van de luchtafvoer gewaarborgd is.

Voor de luchtafvoer mogen alleen gladde buizen of flexibele slangen van niet-brandbaar materiaal worden gebruikt.

Bij gebruik van een externe afzuiginstallatie dient u te controleren of de luchtafvoer niet kan vervormen. De externe afzuiginstallatie kan namelijk een onderdruk veroorzaken, die de luchtafvoer vervormt.

Voor een zo groot mogelijk afzuigvermogen en een zo laag mogelijk geluidsniveau moeten de volgende punten in acht worden genomen:

- De luchtafvoer moet een doorsnede hebben die niet kleiner is dan 150 mm.
- Wanneer er platte luchtafvoerkanalen worden gebruikt, mag de doorsnede niet kleiner zijn dan de doorsnede van de luchtafvoertuit.
- De luchtafvoer moet zo kort en recht mogelijk zijn.
- Alleen bochten met een grote straal zijn toegestaan.

- Er mogen geen knikken in de luchtafvoer komen en de luchtafvoer mag niet in elkaar worden gedrukt.
- De verbindingpunten moeten stevig en dicht zijn.

Iedere barrière in de luchtstroom vermindert de afzuigcapaciteit en verhoogt het geluidsniveau.

- Wordt de lucht gewoon naar buiten afgevoerd, dan kan het beste een dakdoorvoer of een telescopische muurkast worden geïnstalleerd. Deze kunt u nabestellen.

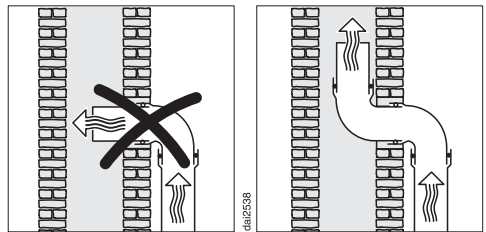

- Moet de lucht door een schoorsteen worden afgevoerd, dan moet de in-voerbuis verticaal worden gebogen.
- Wanneer de luchtafvoerbuis horizontaal wordt aangelegd, moet worden gezorgd voor een verval van minstens 1 cm per meter. Daarmee wordt voorkomen dat er condenswater in het afzuigstelsel kan lopen.
- Als de luchtafvoerleiding door koele ruimtes, zolders, etc. loopt, kunnen aanzienlijke temperatuurverschillen binnen de afzonderlijke ruimtes optreden. Dat kan condenswater veroorzaken. De luchtafvoerleiding moet dan geïsoleerd worden.



## Anti-condensvoorziening

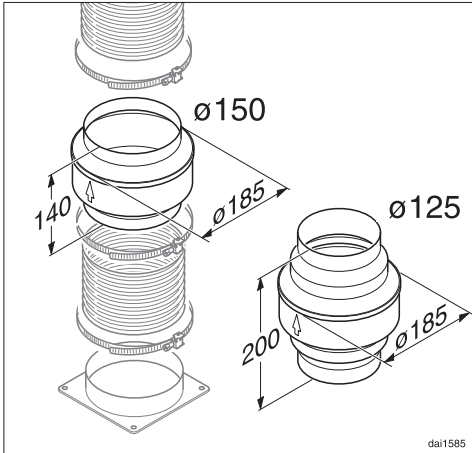

Daarnaast is het aan te bevelen om een anti-condensvoorziening te installeren die het condenswater dat ondanks de isolatie van de luchtafvoer vrijkomt, opneemt en verdampt.

Dit accessoire is verkrijgbaar voor luchtafvoerbuizen met een doorsnede van 125 mm of 150 mm.

- Plaats de anti-condensvoorziening loodrecht en zo dicht mogelijk boven de luchtafvoertuit van de afzuigkap. De pijl op de ommanteling geeft de blaasrichting aan.

In de afzuigkappen van het type ...EXT is een anti-condensvoorziening standaard ingebouwd.

## Geluiddemper

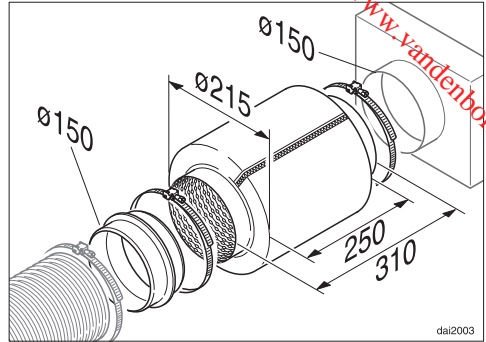

In de luchtafvoerbuiz kan een geluiddemper worden geplaatst. Dit is een na te bestellen accessoire.

## Luchtafvoer

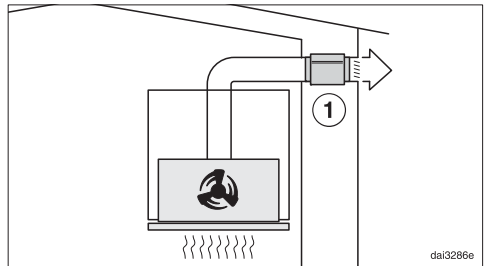

De geluiddemper reduceert zowel afzuiggeluiden die naar buiten dringen als ook geluiden die van buiten via de luchtafvoer de keuken binnendringen, zoals straatlawaai. Daarom wordt de geluiddemper zo dicht mogelijk vóór de opening geplaatst waarlangs de lucht wordt afgevoerd ①.

# Luchtafvoersysteem

## Luchtcirculatie

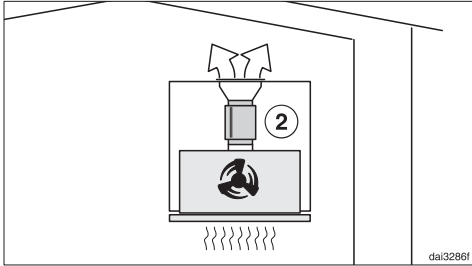

De geluiddemper wordt tussen luchtafvoertuit en uitblaasrooster geplaatst, nl. bij ②. Deze plaats moet in individuele gevallen worden gecontroleerd.

## ...bij luchtafvoer met externe afzuiginstallatie

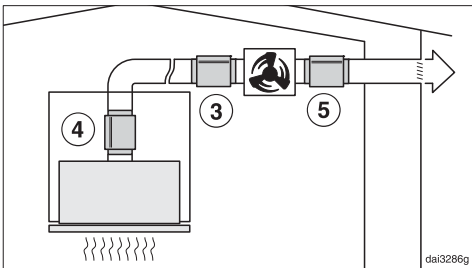

De geluiddemper moet voor het reduceren van de afzuiggeluiden in de keuken zo dicht mogelijk vóór de externe afzuiginstallatie worden geplaatst, nl. bij ③; bij een lange luchtafvoerbuis moet hij aan de luchtafvoertuit van de afzuigkap worden geplaatst, nl. bij ④. Bij een externe afzuiginstallatie die binnenshuis is gemonteerd moet de geluiddemper voor het reduceren van de afzuiggeluiden naar buiten achter de externe afzuiginstallatie worden geplaatst, nl. bij ⑤.

Deze afzuigkap mag uitsluitend worden aangesloten op een stopcontact met geaard stopcontact (randaarde) AC 230 V ~ 50 Hz.

Deze afzuigkap mag uitsluitend op een huisinstallatie worden aangesloten die volgens NEN 1010 is geïnstalleerd.

Ter verhoging van de veiligheid wordt in de EU-voorschriften en -richtlijnen geadviseerd het apparaat aan te sluiten op een aardlekschakelaar.

Aansluiting op een geaard stopcontact wordt aanbevolen, omdat dat eventuele werkzaamheden van de Miele-technici gemakkelijker maakt. Het stopcontact moet ook na het inbouwen toegankelijk zijn.

Als de gebruiker niet meer bij het stopcontact kan komen of als er sprake is van een vaste aansluiting, moet het apparaat via een schakelaar met alle polen van de netspanning kunnen worden losgekoppeld. De contactopening in uitgeschakelde toestand moet minimaal 3 mm bedragen.

Geschikte schakelaars zijn zelfuitschakelaars, zekeringen en relais (EN60335).

De benodigde aansluitgegevens vindt u op het typeplaatje. Zie hoofdstuk: "Service en garantie". Controleer of deze gegevens overeenkomen met die van het elektriciteitsnet.

## Service en garantie

---

Voor storingen die u niet zelf kunt verhelpen, waarschuwt u uw Miele-vakhandelaar of Miele.

Het telefoonnummer vindt u achter in deze gebruiksaanwijzing.

Voor een goede en vlotte afhandeling moet de afdeling Klantcontacten weten welk type apparaat u heeft en welk serienummer het heeft.

Beide gegevens vindt u op het typeplaatje.

### **Positie van het typeplaatje**

Het typeplaatje is zichtbaar nadat u het vetfilter heeft verwijderd.

### **Garantietermijn en garantievoorwaarden**

De garantietermijn voor dit apparaat bedraagt 2 jaar.

Voor meer informatie zie de bijgevoegde garantievoorwaarden.

## Technische gegevens

Motor van de afzuiging*	220 W
Kookplaatverlichting	
DA 2558, DA 2578	2 x 3 W
DA 2518	4 x 3 W
Totale aansluitwaarde*	
DA 2558, DA 2578	226 W
DA 2518	232 W
Netspanning, frequentie	AC 230 V, 50 Hz
Zekering	10 A
Lengte van de aansluitkabel	1,5 m
Gewicht	
DA 2558	10,4 kg
DA 2558 EXT	6 kg
DA 2578	11,6 kg
DA 2578 EXT	7,2 kg
DA 2518	14,3 kg

\*Apparaten van het type ...EXT: Aansluitwaarde en luchtafvoervermogen zijn afhankelijk van de aangesloten externe afzuiginstallatie.

Lengte van de elektrische verbindingkabel naar de externe afzuiginstallatie: 1,9 m

### WiFi-module

Frequentieband	2,412 - 2,462 GHz
Maximaal zendvermogen	< 100 mW

### Draadloze module (Zigbee)

Frequentieband	2,405 - 2,48 GHz
Maximaal zendvermogen	< 10 mW

### Na te bestellen accessoires voor luchtcirculatie

Ombouwset DUU 150 of DUU 151 en set anti-geurfilters DKF 15-1. De set bevat twee anti-geurfilters.

# Technische gegevens

---

## Conformiteitsverklaring

Hiermee verklaart Miele, dat deze afzuigkap voldoet aan richtlijn 2014/53/EU.

U kunt de volledige tekst van deze EU-conformiteitsverklaring op de volgende internetadressen vinden:

- [www.miele.nl Downloads](http://www.miele.nl/Downloads)
- [www.miele.nl Brochures & Handleidingen Gebruiksaanwijzingen](http://www.miele.nl/Brochures%20&%20Handleidingen%20Gebruiksaanwijzingen)

## Voor keuringsinstituten

In de brochure: **“Instructies voor geluidsmetingen”** kunt u alle noodzakelijke informatie vinden voor geluidsmetingen.

Wanneer u deze brochure wilt hebben, vraag dan de meest actuele versie per e-mail aan bij:

- [testinfo@miele.de](mailto:testinfo@miele.de)

Geef bij uw bestelling uw adres, alsmede het model en het nummer van uw afzuigkap op (zie typeplaatje).

## Instructie voor vergelijkende onderzoeken

De gegevens in de volgende datablinden zijn volgens de geldende normen EN 61591 en EN 60704-3 vastgesteld. De controle-afstand tussen het meetpunt/ de kookplaat en de onderkant van de afzuigkap bedroeg daarbij 600 mm, de controlespanning 230 V. De onderzoeken vonden plaats zonder terugslagklep.

De energie-efficiëntie dient u te bepalen bij gebruik van het luchtafvoersysteem. Vanuit de fabriek is de afzuigkap op luchtcirculatie ingesteld. U kunt de afzuigkap op luchtafvoer instellen door de urenteller voor het anti-geurfilter uit te schakelen. Zie hoofdstuk: “Eerste ingebruikneming”.

## Productkaart voor huishoudelijke afzuigkappen

volgens gedelegeerde verordening (EU) Nr. 65/2014 en verordening (EU) Nr. 66/2014

<b>MIELE</b>	
<b>Identificatie van het model</b>	DA 2558
Jaarlijks energieverbruik ( $AEC_{\text{afzuigkap}}$ )	51,7 kWh/jaar
Energie-efficiëntieklasse	A
Energie-efficiëntie-index ( $EEL_{\text{afzuigkap}}$ )	54,7
Hydrodynamische efficiëntie ( $FDE_{\text{afzuigkap}}$ )	29,5
Hydrodynamische-efficiëntieklasse	
A (meest efficiënt) tot G (minst efficiënt)	A
Verlichtingsefficiëntie ( $LE_{\text{afzuigkap}}$ )	55,0 lx/W
Verlichtingsefficiëntieklasse	
A (meest efficiënt) tot G (minst efficiënt)	A
Vetfilteringsefficiëntie	90,1 %
Vetfilteringsefficiëntieklasse	
A (meest efficiënt) tot G (minst efficiënt)	B
Gemeten luchtdebiet op het beste-efficiëntiepunt	335,7 m <sup>3</sup> /h
Luchtstroom (minimumsnelheid)	250 m <sup>3</sup> /h
Luchtstroom (maximumsnelheid)	360 m <sup>3</sup> /h
Luchtstroom (intensieve of boostmodus)	600 m <sup>3</sup> /h
Max. luchtstroom ( $Q_{\text{max}}$ )	600 m <sup>3</sup> /h
Gemeten luchtdruk op het beste-efficiëntiepunt	436 Pa
A-gewogen geluidsemisatie (minimumsnelheid)	47 dB
A-gewogen geluidsemisatie (maximumsnelheid)	56 dB
A-gewogen geluidsemisatie in de intensieve of boostmodus	67 dB
Gemeten elektrisch opgenomen vermogen op het beste-efficiëntiepunt	138,0 W
Elektriciteitsverbruik in de uit-stand ( $P_o$ )	W
Elektriciteitsverbruik in de stand-by-stand ( $P_s$ )	0,35 W
Nominaal vermogen van het verlichtingssysteem	6,0 W
Gemiddelde verlichting van het verlichtingssysteem op het kookoppervlak	330 lx
Tijdstoenamefactor	0,9

# Technische gegevens

## Productkaart voor huishoudelijke afzuigkappen

volgens gedelegeerde verordening (EU) Nr. 65/2014 en verordening (EU) Nr. 66/2014

MIELE	
<b>Identificatie van het model</b>	DA 2558 EXT
Jaarlijks energieverbruik ( $AEC_{\text{afzuigkap}}$ )	4,4 kWh/jaar
Energie-efficiëntieklasse	A++
Energie-efficiëntie-index ( $EEL_{\text{afzuigkap}}$ )	23,5
Hydrodynamische efficiëntie ( $FDE_{\text{afzuigkap}}$ )	
Hydrodynamische-efficiëntieklasse	
A (meest efficiënt) tot G (minst efficiënt)	-
Verlichtingsefficiëntie ( $LE_{\text{afzuigkap}}$ )	58,3 lx/W
Verlichtingsefficiëntieklasse	
A (meest efficiënt) tot G (minst efficiënt)	A
Vetfilteringsefficiëntie	%
Vetfilteringsefficiëntieklasse	
A (meest efficiënt) tot G (minst efficiënt)	-
Gemeten luchtdebiet op het beste-efficiëntiepunt	$\text{m}^3/\text{h}$
Luchtstroom (minimumsnelheid)	$\text{m}^3/\text{h}$
Luchtstroom (maximumsnelheid)	$\text{m}^3/\text{h}$
Luchtstroom (intensieve of boostmodus)	$\text{m}^3/\text{h}$
Max. luchtstroom ( $Q_{\text{max}}$ )	$\text{m}^3/\text{h}$
Gemeten luchtdruk op het beste-efficiëntiepunt	Pa
A-gewogen geluidsemissie (minimumsnelheid)	dB
A-gewogen geluidsemissie (maximumsnelheid)	0 dB
A-gewogen geluidsemissie in de intensieve of boostmodus	dB
Gemeten elektrisch opgenomen vermogen op het beste-efficiëntiepunt	W
Elektriciteitsverbruik in de uit-stand ( $P_o$ )	W
Elektriciteitsverbruik in de stand-by-stand ( $P_s$ )	0,35 W
Nominaal vermogen van het verlichtingssysteem	6,0 W
Gemiddelde verlichting van het verlichtingssysteem op het kookoppervlak	330 lx
Tijdstoenamefactor	



## Productkaart voor huishoudelijke afzuigkappen

volgens gedelegeerde verordening (EU) Nr. 65/2014 en verordening (EU) Nr. 66/2014

<b>MIELE</b>	
<b>Identificatie van het model</b>	DA 2578
Jaarlijks energieverbruik ( $AEC_{afzuigkap}$ )	51,7 kWh/jaar
Energie-efficiëntieklasse	A
Energie-efficiëntie-index ( $EEL_{afzuigkap}$ )	54,7
Hydrodynamische efficiëntie ( $FDE_{afzuigkap}$ )	29,5
Hydrodynamische-efficiëntieklasse	
A (meest efficiënt) tot G (minst efficiënt)	A
Verlichtingsefficiëntie ( $LE_{afzuigkap}$ )	50,0 lx/W
Verlichtingsefficiëntieklasse	
A (meest efficiënt) tot G (minst efficiënt)	A
Vetfilteringsefficiëntie	94,1%
Vetfilteringsefficiëntieklasse	
A (meest efficiënt) tot G (minst efficiënt)	B
Gemeten luchtdebiet op het beste-efficiëntiepunt	335,7 m <sup>3</sup> /h
Luchtstroom (minimumsnelheid)	250 m <sup>3</sup> /h
Luchtstroom (maximumsnelheid)	360 m <sup>3</sup> /h
Luchtstroom (intensieve of boostmodus)	600 m <sup>3</sup> /h
Max. luchtstroom ( $Q_{max}$ )	600 m <sup>3</sup> /h
Gemeten luchtdruk op het beste-efficiëntiepunt	436 Pa
A-gewogen geluidsemissie (minimumsnelheid)	47 dB
A-gewogen geluidsemissie (maximumsnelheid)	56 dB
A-gewogen geluidsemissie in de intensieve of boostmodus	67 dB
Gemeten elektrisch opgenomen vermogen op het beste-efficiëntiepunt	138,0 W
Elektriciteitsverbruik in de uit-stand ( $P_o$ )	W
Elektriciteitsverbruik in de stand-by-stand ( $P_s$ )	0,35 W
Nominaal vermogen van het verlichtingssysteem	6,0 W
Gemiddelde verlichting van het verlichtingssysteem op het kookoppervlak	300 lx
Tijdstoenamefactor	0,9

# Technische gegevens

## Productkaart voor huishoudelijke afzuigkappen

volgens gedelegeerde verordening (EU) Nr. 65/2014 en verordening (EU) Nr. 66/2014

<b>MIELE</b>	
<b>Identificatie van het model</b>	DA 2578 EXT
Jaarlijks energieverbruik ( $AEC_{\text{afzuigkap}}$ )	4,4 kWh/jaar
Energie-efficiëntieklasse	A++
Energie-efficiëntie-index ( $EEL_{\text{afzuigkap}}$ )	23,5
Hydrodynamische efficiëntie ( $FDE_{\text{afzuigkap}}$ )	
Hydrodynamische-efficiëntieklasse	
A (meest efficiënt) tot G (minst efficiënt)	-
Verlichtingsefficiëntie ( $LE_{\text{afzuigkap}}$ )	50,0 lx/W
Verlichtingsefficiëntieklasse	
A (meest efficiënt) tot G (minst efficiënt)	A
Vetfilteringsefficiëntie	%
Vetfilteringsefficiëntieklasse	
A (meest efficiënt) tot G (minst efficiënt)	-
Gemeten luchtdebiet op het beste-efficiëntiepunt	$\text{m}^3/\text{h}$
Luchtstroom (minimumsnelheid)	$\text{m}^3/\text{h}$
Luchtstroom (maximumsnelheid)	$\text{m}^3/\text{h}$
Luchtstroom (intensieve of boostmodus)	$\text{m}^3/\text{h}$
Max. luchtstroom ( $Q_{\text{max}}$ )	$\text{m}^3/\text{h}$
Gemeten luchtdruk op het beste-efficiëntiepunt	Pa
A-gewogen geluidsemissie (minimumsnelheid)	dB
A-gewogen geluidsemissie (maximumsnelheid)	0 dB
A-gewogen geluidsemissie in de intensieve of boostmodus	dB
Gemeten elektrisch opgenomen vermogen op het beste-efficiëntiepunt	W
Elektriciteitsverbruik in de uit-stand ( $P_o$ )	W
Elektriciteitsverbruik in de stand-by-stand ( $P_s$ )	0,35 W
Nominaal vermogen van het verlichtingssysteem	6,0 W
Gemiddelde verlichting van het verlichtingssysteem op het kookoppervlak	300 lx
Tijdstoenamefactor	

## Productkaart voor huishoudelijke afzuigkappen

volgens gedelegeerde verordening (EU) Nr. 65/2014 en verordening (EU) Nr. 66/2014

<b>MIELE</b>	
<b>Identificatie van het model</b>	DA 2518
Jaarlijks energieverbruik ( $AEC_{afzuigkap}$ )	54,6 kWh/jaar
Energie-efficiëntieklasse	A
Energie-efficiëntie-index ( $EEL_{afzuigkap}$ )	54,6
Hydrodynamische efficiëntie ( $FDE_{afzuigkap}$ )	31,0
Hydrodynamische-efficiëntieklasse	
A (meest efficiënt) tot G (minst efficiënt)	A
Verlichtingsefficiëntie ( $LE_{afzuigkap}$ )	43,3 lx/W
Verlichtingsefficiëntieklasse	
A (meest efficiënt) tot G (minst efficiënt)	A
Vetfilteringsefficiëntie	90,6%
Vetfilteringsefficiëntieklasse	
A (meest efficiënt) tot G (minst efficiënt)	B
Gemeten luchtdebiet op het beste-efficiëntiepunt	375,1 m <sup>3</sup> /h
Luchtstroom (minimumsnelheid)	250 m <sup>3</sup> /h
Luchtstroom (maximumsnelheid)	360 m <sup>3</sup> /h
Luchtstroom (intensieve of boostmodus)	600 m <sup>3</sup> /h
Max. luchtstroom ( $Q_{max}$ )	600 m <sup>3</sup> /h
Gemeten luchtdruk op het beste-efficiëntiepunt	422 Pa
A-gewogen geluidsemisatie (minimumsnelheid)	47 dB
A-gewogen geluidsemisatie (maximumsnelheid)	56 dB
A-gewogen geluidsemisatie in de intensieve of boostmodus	67 dB
Gemeten elektrisch opgenomen vermogen op het beste-efficiëntiepunt	142,0 W
Elektriciteitsverbruik in de uit-stand ( $P_o$ )	W
Elektriciteitsverbruik in de stand-by-stand ( $P_s$ )	0,35 W
Nominaal vermogen van het verlichtingssysteem	12,0 W
Gemiddelde verlichting van het verlichtingssysteem op het kookoppervlak	520 lx
Tijdstoenamefactor	0,9







The Miele logo consists of the word "Miele" in a bold, white, sans-serif font, set against a solid black rectangular background. A red diagonal watermark is overlaid on the logo, reading "Downloaded from www.vandenborre.be".

**Miele**

**Plan nu zelf een serviceafspraak via [www.miele.nl](http://www.miele.nl).  
Snel en gemakkelijk.**

Bezoek op **[www.miele.nl](http://www.miele.nl)** ook de Miele Shop voor een compleet overzicht van alle accessoires, toebehoren en reinigings- en onderhoudsproducten voor uw Miele-apparaat.

U kunt ook bellen met onze afdeling Klantcontacten, bereikbaar via telefoonnummer (0347) 37 88 88.

**Miele Nederland B.V.**  
**Postbus 166**  
**4130 ED VIANEN**  
**(0347) 37 88 88**

**Bezoek het Miele Experience Center:**  
**De Limiet 2**  
**4131 NR VIANEN**

Duitsland - Miele & Cie. KG, Carl-Miele-Straße 29, 33332 Gütersloh



DA 2558, DA 2578, DA 2518, DA 2558 EXT, DA 2578 EXT

nl-NL

M.-Nr. 10 784 140 / 00